

Equipamiento y accesorios

Descubre nuestras soluciones a medida como fabricantes de buzones.



Equipamiento y accesorios

Soluciones para agrupaciones y buzones individuales



MONTAJE Y ROTULACIÓN
Pág. 62



GLOSARIO DE TÉRMINOS
Pág. 62



TERMINACIONES Y COLORES
Pág. 63

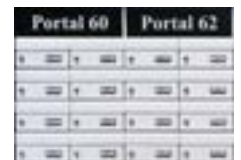

ROTULACIÓN PARA AGRUPACIONES
Pág. 64

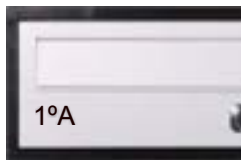

ROTULACIÓN EN PUERTAS
Pág. 64



BANDEJAS
Pág. 65



ENVOLVENTES Y TAPAJUNTAS
Pág. 66-67



BRAZOS Y SOPORTES
Pág. 68-69



TEJADOS
Pág. 70



VARILLA ANTICAÍDA
Pág. 70



BLÍSTER DE CERRADURAS
Pág. 72



LLAVES EN BRUTO
Pág. 72



BOLSAS DE TARJETEOS
Pág. 73



RECAMBIOS
Pág. 74



BOLSAS DE CERRADURAS
Pág. 75

Montaje y rotulación de agrupaciones

1. **Distribuye** el número de buzones en filas y columnas, siguiendo estas pautas:
 - **Máximo 7 buzones horizontales en altura.**
 - **Máximo 3 buzones verticales en altura** - sin superponerse los de entrada superior.
 - El **ancho máximo total es de 2 metros**. Para anchos superiores, el bloque se suministra en partes.
2. **Calcula** los espacios necesarios para **bandejas, placas de portero o anuncios** para tu agrupación.
3. **Rotula la agrupación** y aprovecha los espacios vacíos para colocar anuncios y publicidad.
4. **Selecciona los complementos** para vestir la agrupación: envolventes, tapajuntas, soportes y tejados.
5. BTV montará el conjunto y te lo enviará listo para su instalación.

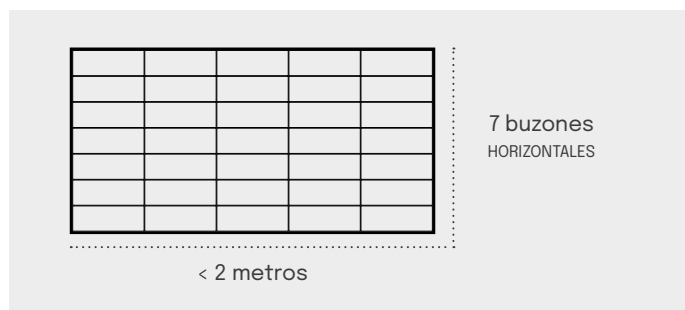

Glosario de términos



ROTULACIÓN

Rotulación de vinilo sobre placa y/o rotulación en puertas en función del material.

Pág. 64

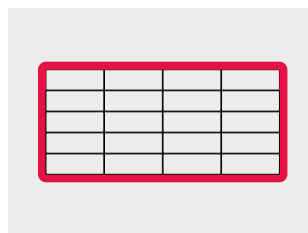

TAPAJUNTAS

Oculta el espacio entre los buzones empotrados y el hueco de la pared, y enmarca la agrupación.

Pág. 67

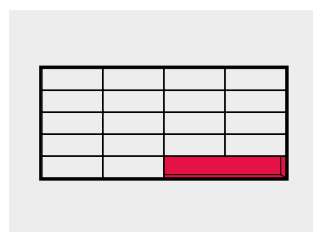

BANDEJAS

Útiles para cuadrar agrupaciones y para el día a día de la comunidad.

Pág. 65

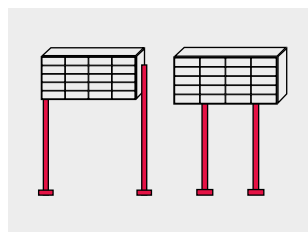

SOPORTES

Soportes y brazos a suelo cuadrados o redondos. Los brazos laterales incluyen embellecedor.

Págs. 68-69

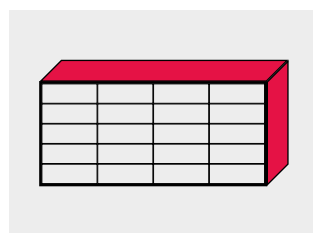

ENVOLVENTE

Protege el cuerpo de los buzones y embellece la vista lateral y superior de la agrupación.

Págs. 66-67

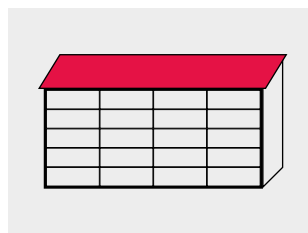

TEJADOS

Cubren y protegen las agrupaciones de buzones instaladas en el exterior.

Pág. 70

Terminaciones y colores

Posibilidad de personalizar nuestros buzones metálicos en color y efecto para adecuarlos a cualquier estilo.

- **Pedido mínimo de 20 unidades.**
- El precio base de partida para calcular el coste del cambio de color, es el precio del modelo color negro o blanco de cada buzón.

COLORES LISOS

Aptos para uso interior y exterior

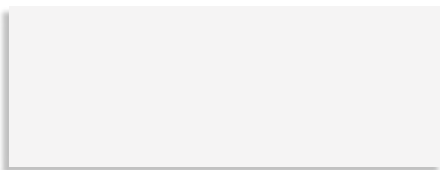

Blanco señales 9003

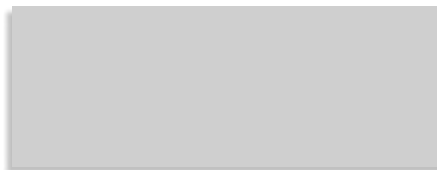

Gris tele 4 7047

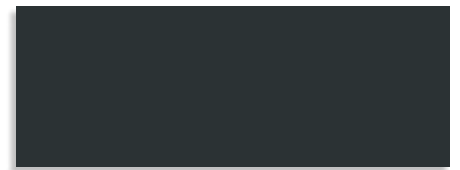

Gris antracita 7016



Negro intenso 9005



Verde turquesa 6016

COLORES EFECTO METALIZADO

Aptos para uso interior y exterior

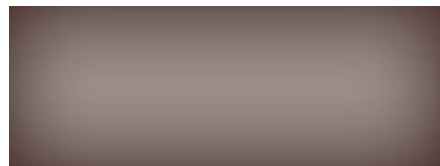

Bronce



Pintura aluminio



Plata 9006

COLORES EFECTO METALIZADO

Aptos para uso interior



Titanio 9007



Arena perla



Granito

CAMBIO DE COLOR

		Código	EAN: 8421461
Colores LISOS	Solo CUERPO	99993	999931
	Solo PUERTA	99991	999917
Colores EFECTO METALIZADO	Solo PUERTA	99988	999887

Rotulación para agrupaciones

- Colocación de **vinilos sobre placas** en agrupación de buzones.
- Personalización con la **información que se solicite**: dirección, nombre de urbanización o polígono...

TIPOGRAFÍAS DISPONIBLES

- Arial Narrow
- Euro Style
- Times New Roman



ROTULACIÓN AGRUPACIONES	Ancho hasta 1 metro	Ancho de 1 a 2 metros
	Código	Código
Placa ACERO INOXIDABLE BRILLO	10389	10387
Placa ACERO INOXIDABLE SATINADO	10385	10388
Placa ALUMINIO PINTADO NEGRO	10381	10384
Placa ALUMINIO PINTADO NATURAL	10380	10386

Rotulación en puertas

- Personaliza la agrupación de buzones para identificar a cada destinatario de forma individual.
- Dos opciones de rotulación** para adaptarse a diversos materiales y acabados, cubriendo todas las necesidades.
- El pedido mínimo es de **20 unidades**.



IMPRESIÓN DIGITAL

Disponible para buzones fabricados en acero pintado o aluminio.

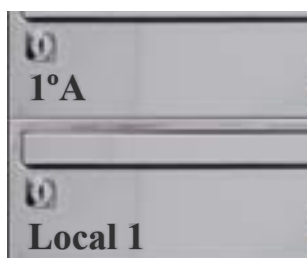

GRABADO LÁSER

Exclusivamente disponible para modelos de acero inoxidable.

ROTULACIÓN PUERTAS		Código
Impresión DIGITAL	De 1 a 10 caracteres	10437
	De 1 a 3 caracteres	10431
Grabado LÁSER	De 4 a 10 caracteres	10432



Bandejas de publicidad

- Recipientes ideales para la distribución de material publicitario en áreas concurridas.
- Se integran con el fondo del envoltente de la agrupación de buzones para una presentación uniforme.



BANDEJAS DE PUBLICIDAD

	Código
Bandeja de 1 buzón de ancho	10281
Bandeja de 2 buzones de ancho	10282
Bandeja de 3 buzones de ancho	10283

Envolvente básico

- Envolvente con trasera. **Espesor de 0,8 mm.**
- Material acero galvanizado pintado o acero inoxidable.
- No recomendados para exterior: acabados arena y titanio.
- **Mínimo 1 metro**, redondeando al siguiente medio metro.
- Ancho superiores a 2 metros se suministra en partes.
- Precio por metro lineal.

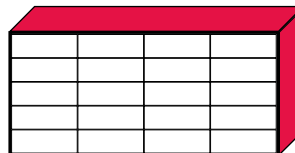

	8-25 CM DE FONDO		26-35 CM DE FONDO	
	4 - 15 BUZONES	16 O MÁS BUZONES	4 - 15 BUZONES	16 O MÁS BUZONES
ENV. BÁSICO	Código	Código	Código	Código
Acero INOX. BRILLO	10308	10392	10317	10393
Acero INOX. SATINADO	10307	10398	10316	10399
Color ANTRACITA	10309	10318	10310	10319
Color NEGRO	10302	10293	10311	10296
Color BLANCO	10303	10294	10312	10297
Color PLATA	10304	10295	10313	10298
Color TITANIO	10306	10395	10315	10396
Color ARENA	10305	10368	10314	10369

Envolvente doble

- Envolvente con trasera. **Espesor de 20 mm.**
- Material acero galvanizado pintado o acero inoxidable.
- No recomendados para exterior: acabados arena y titanio.
- **Mínimo 1 metro**, redondeando al siguiente medio metro.
- Ancho superiores a 2 metros se suministra en partes.
- Precio por metro lineal.

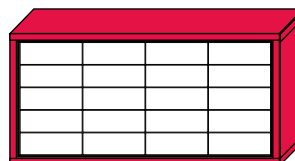

	8-25 CM DE FONDO		26-35 CM DE FONDO	
	4 - 15 BUZONES	16 O MÁS BUZONES	4 - 15 BUZONES	16 O MÁS BUZONES
ENV. DOBLE	Código	Código	Código	Código
Acero INOX. BRILLO	10181	10364	10190	10366
Acero INOX. SATINADO	10180	10374	10189	10378
Color ANTRACITA	10182	10362	10183	10363
Color NEGRO	10175	10371	10185	10375
Color BLANCO	10176	10372	10184	10376
Color PLATA	10177	10373	10186	10377
Color TITANIO	10179	10358	10188	10359
Color ARENA	10178	10356	10187	10357

Envolvente de aluminio

- Envolvente con trasera. **Espesor de 25 mm.**
- Aluminio pintado con cantoneras redondeadas de ABS.
- **Mínimo 1 metro**, redondeando al siguiente medio metro.
- Ancho superiores a 2 metros se suministra en partes.
- Precio por metro lineal.

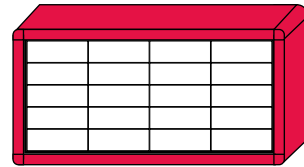

	MENOR QUE 30 CM DE FONDO		IGUAL O MAYOR QUE 30 CM DE FONDO	
	4 - 15 BUZONES	16 O MÁS BUZONES	4 - 15 BUZONES	16 O MÁS BUZONES
ENV. ALUMINIO	Código	Código	Código	Código
Color NEGRO	10166	10160	10168	10163
ALUMINIO	10167	10162	10169	10165

Tapajuntas

- Oculta el espacio entre los buzones y el hueco de la pared.
- Enmarca la agrupación proporcionando un mejor acabado.
- Mínimo 1 metro, redondeando al siguiente medio metro.
- Precio por metro lineal.

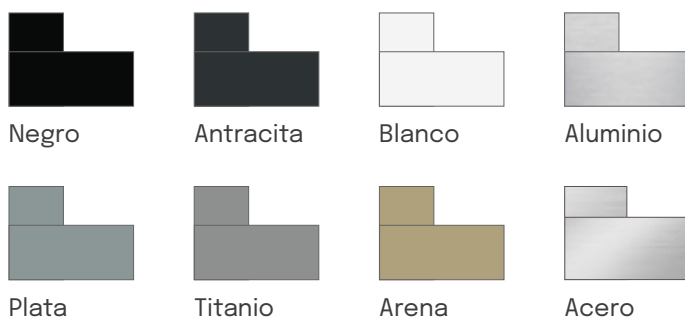
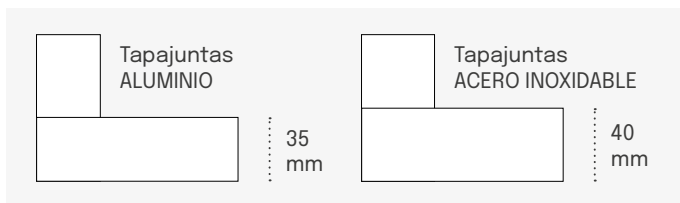
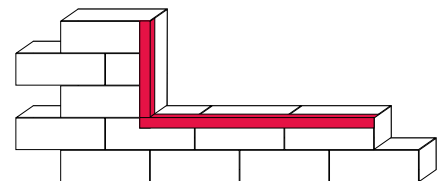

ALUMINIO	Código
Color NEGRO	10570
Color ANTRACITA	10584
Color BLANCO	10580
ALUMINIO	05507
Color PLATA	10581
Color TITANIO	10583
Color ARENA	10582

ACERO INOXIDABLE	Código
Acero INOX. BRILLO	05505
Acero INOX. SATINADO	10571

Brazos laterales cuadrados

- Soportes laterales cuadrados y embellecedores a suelo.
- Soportes centrales disponibles para agrupaciones de una anchura superior a 1,5 metros.

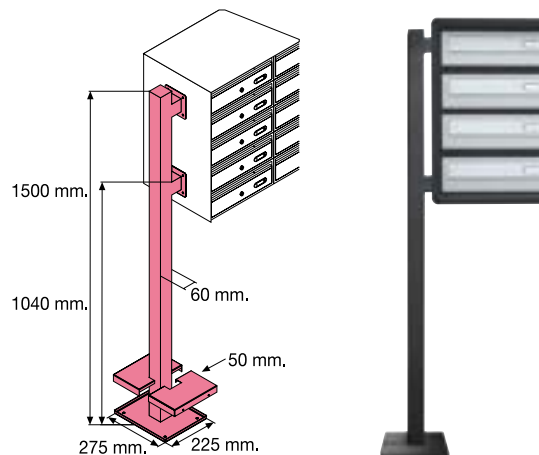

BRAZOS LATERALES CUADRADOS

Acero INOXIDABLE BRILLO

Color NEGRO

Color BLANCO

Color PLATA

Color ANTRACITA **¡Novedad!**

Código

10215

10229

10230

10231

10233

Brazos laterales redondos

- Soportes laterales redondos y embellecedores a suelo.
- Soportes centrales disponibles para agrupaciones de una anchura superior a 1,5 metros.

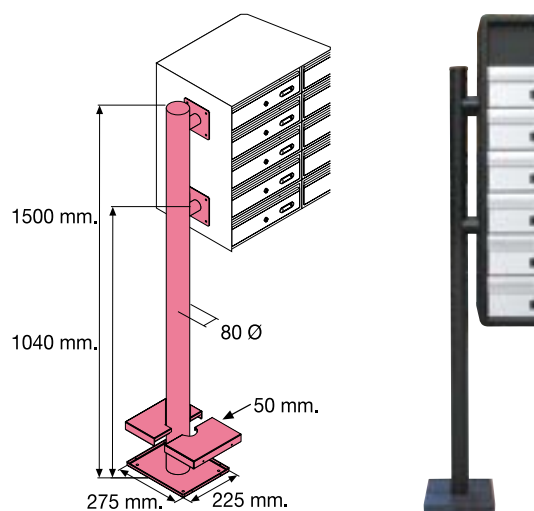

BRAZOS LATERALES REDONDOS

Color NEGRO

Color BLANCO

Color PLATA

Color ANTRACITA **¡Novedad!**

Código

10235

10236

10237

10234

Soportes centrales cuadrados

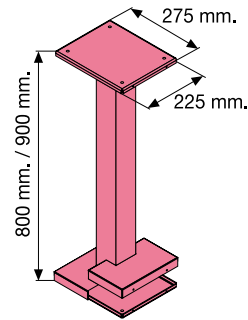

	ALTO 50 CM	ALTO 80 CM	ALTO 90 CM
SOPORTES A SUELO CUADRADOS	Código	Código	Código
Acero INOXIDABLE BRILLO	-	10213	10214
Color NEGRO	10224	04215	04216
Color BLANCO	-	10220	10222
Color PLATA	-	10221	10223
Color ANTRACITA ¡Novedad!	10238	10239	10240
Color PINTURA ALUMINIO ¡Novedad!	-	10218	10219

Soportes centrales redondos

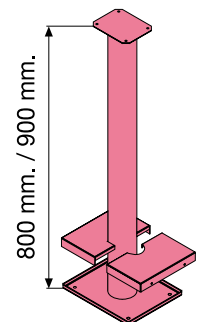

	ALTO 50 CM	ALTO 80 CM	ALTO 90 CM
SOPORTES A SUELO REDONDOS	Código	Código	Código
Color NEGRO	10256	10250	10253
Color BLANCO	-	10251	10254
Color PLATA	-	10252	10255
Color ANTRACITA ¡Novedad!	10257	10258	10259
Color PINTURA ALUMINIO ¡Novedad!	-	10260	10261

Tejado

- Disponible para buzones horizontales con fondo 25 - 37 cm.
- Fabricado en acero galvanizado pintado o acero inoxidable.
- Voladizo frontal de 95 mm, y altura de 75 mm.

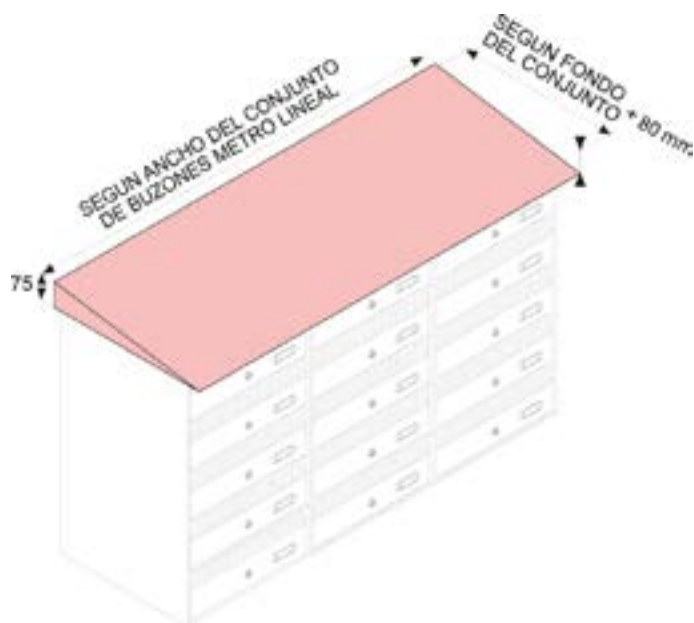

- Alto: 75 mm.
- Ancho: según el del conjunto de buzones
- Fondo: el del conjunto + 80 mm.

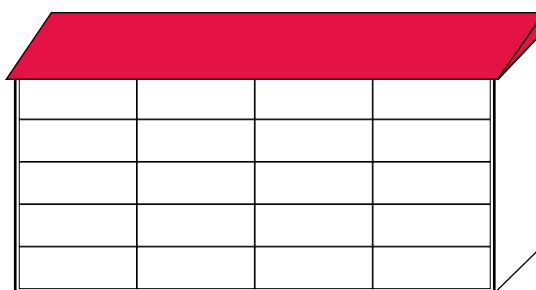

TEJADO

Acero INOXIDABLE BRILLO

Acero INOXIDABLE SATINADO

Color NEGRO

Color ANTRACITA

Color BLANCO

Color PINTURA ALUMINIO

¡Novedad!

HASTA 1 M DE ANCHO

ENTRE 1 Y 2 M DE ANCHO

Código

Código

10564

10573

10561

10574

10562

10575

10565

10577

10563

10576

10567

10579

Otros accesorios

Varilla anticaída

- Varillas de acero galvanizado que se adaptan a la mayoría de buzones verticales de comunidad.
- Evitan la caída del contenido al abrir la puerta.

Código

Varilla ANTICAÍDA

60066



